

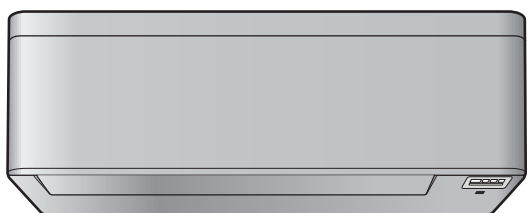

# Návod k obsluze

## Dělené klimatizační systémy



**FTXTA30A2V1BW**

Návod k obsluze  
Dělené klimatizační systémy

**čeština**

## Obsah

<b>1 O této dokumentaci</b>	<b>2</b>	6.2 Čištění vnitřní jednotky a uživatelského rozhraní .....	15
1.1 O tomto dokumentu .....	2	6.3 Čištění předního panelu .....	15
<b>2 O systému</b>	<b>2</b>	6.4 Otevření čelního panelu .....	15
2.1 Vnitřní jednotka .....	3	6.5 Informace o vzduchových filtrech .....	15
2.2 O uživatelském rozhraní .....	3	6.6 Čištění vzduchových filtrů .....	15
2.2.1 Součásti: Uživatelské rozhraní .....	3	6.7 Vycištění dezodorizačního filtru z apatitu titanu a filtru ze stříbra (filtr Ag-ion) .....	16
2.2.2 Obsluha uživatelského rozhraní .....	4	6.8 Výměna dezodorizačního filtru z apatitu titanu a filtru ze stříbra (filtr Ag-ion) .....	16
<b>3 Před uvedením do provozu</b>	<b>4</b>	6.9 Uzavření předního panelu .....	16
3.1 Upevnění uživatelského rozhraní na stěnu .....	4	6.10 Demontáž předního panelu .....	16
3.2 Vložení baterií .....	4	6.11 Před dlouhodobým odstavením jednotky zvažte následující: .....	17
3.3 Informace o hodinách .....	4	6.11.1 Zimní období .....	17
3.3.1 Nastavení hodin .....	4	<b>7 Odstraňování problémů</b>	<b>17</b>
3.4 Jas displeje vnitřní jednotky .....	4	7.1 Odstraňování poruch bezdrátového adaptéru spojení .....	18
3.4.1 Nastavení jasu displeje vnitřní jednotky .....	5	<b>8 Likvidace</b>	<b>18</b>
3.5 Zapnutí napájení .....	5		
3.6 Změna nastavení polohy vnitřní jednotky .....	5		
<b>4 Provoz</b>	<b>5</b>	<b>1 O této dokumentaci</b>	
4.1 Provozní rozsah .....	5	<b>1.1 O tomto dokumentu</b>	
4.2 Provozní režim a nastavená hodnota teploty .....	5	Děkujeme Vám za zakoupení tohoto výrobku. Prosíme o následující:	
4.2.1 Spuštění a zastavení provozu a nastavení teploty .....	6	• Ušchovejte dokumentaci pro pozdější použití.	
4.3 Rychlost proudění vzduchu .....	6	<b>Určeno pro:</b>	
4.3.1 Nastavení rychlosti průtoku vzduchu .....	6	Koncoví uživatelé	
4.4 Směr proudění vzduchu .....	6	 <b>INFORMACE</b>	
4.4.1 Nastavení směru svislého proudění vzduchu .....	6	Tento spotřebič je určen k použití odborníky nebo školenými uživateli v obchodech, v lehkém průmyslu a na farmách, nebo pro komerční a domácí použití určenými osobami.	
4.4.2 Nastavení směru vodorovného proudění vzduchu .....	7	<b>Soubor dokumentace</b>	
4.4.3 Použití směru proudění vzduchu 3-D .....	7	Tento dokument je součástí souboru dokumentace. Kompletní soubor se skládá z následujících částí:	
4.5 Režim příjemného proudění vzduchu a snímače Intelligent Eye .....	7	• <b>Všeobecná bezpečnostní opatření:</b>	
4.5.1 Provoz příjemného proudění vzduchu .....	7	• Bezpečnostní pokyny, které si musíte přečíst před spuštěním svého systému	
4.5.2 Snímač Intelligent Eye .....	7	• Formát: Papírový výtisk (ve skříní vnitřní jednotky)	
4.5.3 Zapnutí/vypnutí režimu příjemného proudění vzduchu a snímače Intelligent Eye .....	8	• <b>Návod k obsluze:</b>	
4.6 Režim plného výkonu .....	8	• Rychlá příručka pro základní použití	
4.6.1 Spuštění/zastavení režimu plného výkonu .....	8	• Formát: Papírový výtisk (ve skříní vnitřní jednotky)	
4.7 Ekonomický provoz a tichý provoz venkovní jednotky .....	8	• <b>Referenční příručka pro uživatele:</b>	
4.7.1 Ekonomický provozní režim .....	8	• Detailní pokyny po jednotlivých krocích a informace pro základní a pokročilé použití	
4.7.2 Režim tichého provozu venkovní jednotky .....	8	• Formát: Soubory v digitální podobě naleznete na stránkách <a href="http://www.daikineurope.com/support-and-manuals/product-information/">http://www.daikineurope.com/support-and-manuals/product-information/</a>	
4.7.3 Spuštění/zastavení ekonomického provozu a tichého provozu venkovní jednotky .....	8	Nejnovější revize dodané dokumentace mohou být k dispozici na místních internetových stránkách Daikin nebo u vašeho technika.	
4.8 Činnost logiky funkcí Flash Streamer a Fireplace .....	9	Původní dokumentace je napsána v angličtině. Ostatní jazyky jsou překlady.	
4.8.1 Provoz funkce Flash Streamer (čištění vzduchu) .....	9	<b>2 O systému</b>	
4.8.2 Činnost logiky funkce Fireplace .....	9	 <b>VÝSTRAHA: HOŘLAVÝ MATERIÁL</b>	
4.8.3 Spuštění/zastavení činnosti logiky funkcí Flash Streamer a Fireplace .....	9	Chladivo uvnitř této jednotky je mírně hořlavé.	
4.9 Provoz časovače zapnutí/vypnutí .....	9		
4.9.1 Spuštění/zastavení časovače vypnutí .....	9		
4.9.2 Spuštění/zastavení časovače zapnutí .....	9		
4.9.3 Kombinace časovače zapnutí a vypnutí .....	10		
4.10 Používání týdenního časovače .....	10		
4.10.1 Nastavení režimu týdenního časovače .....	10		
4.10.2 Kopírování rezervace .....	11		
4.10.3 Potvrzení rezervace .....	11		
4.10.4 Vypnutí a zapnutí režimu týdenního časovače .....	11		
4.10.5 Odstranění rezervací .....	11		
4.11 Bezdrátové připojení sítě LAN .....	12		
4.11.1 Bezpečnostní upozornění při použití bezdrátového adaptéru .....	12		
4.11.2 Instalace aplikace Daikin Online Controller .....	12		
4.11.3 Nastavení bezdrátového připojení .....	12		
<b>5 Úsporný režim a optimální režim provozu</b>	<b>14</b>		
<b>6 Údržba a servis</b>	<b>14</b>		
6.1 Přehled: údržba s servis .....	14		

**UPOZORNĚNÍ**

Vnitřní jednotka obsahuje rádiové zařízení, jehož minimální odstup mezi vyzařující součástí zařízení a uživatelem je 10 cm.

**POZNÁMKA**

Systém **NEPOUŽÍVEJTE** k jiným než stanoveným účelům. Aby nedocházelo ke zhoršení kvality daných předmětů, **NEPOUŽÍVEJTE** jednotku ke chlazení přesných nástrojů, potravin, rostlin, zvířat ani uměleckých děl.

**2.1 Vnitřní jednotka****UPOZORNĚNÍ**

Do nasávání a výstupu vzduchu nikdy **NESTRKEJTE** prsty, tyčky ani jiné předměty. Ventilátor otáčející se vysokou rychlostí může způsobit úraz.

**INFORMACE**

Hladina akustického tlaku je nižší než 70 dB(A).

**VÝSTRAHA**

- Jednotku neupravujte, nedemontujte, nerozebírejte, neinstalujte znovu ani neopravujte vlastními silami, protože nesprávná demontáž nebo instalace mohou způsobit úraz elektrickým proudem nebo požár. Kontaktujte svého dodavatele.
- V případě náhodného úniku chladiva zajistěte, aby se v blízkosti nevyskytoval otevřený oheň. Chladivo samotné je bezpečné, nejedovaté a mírně hořlavé, ale pokud se při náhodném úniku do místnosti dostane do blízkosti hořlavých plynů z tepelných ventilátorů, plynových vařičů atd., může dojít ke vzniku jedovatých plynů. Před obnovením provozu si u kvalifikovaného servisního personálu vždy nejdříve ověřte, zda byla netěsnost opravena nebo odstraněna.

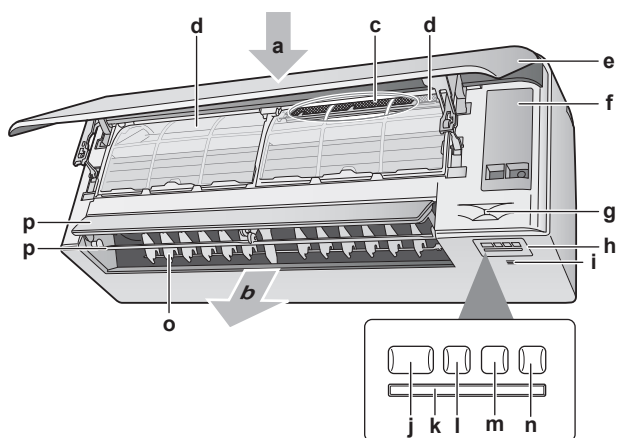

- a Přívod vzduchu
- b Vzduchový vývod
- c Dezodorizační filtr z apatitu titanu a stříbra (filtr Ag-ion)
- d Vzduchový filtr
- e Čelní panel
- f Servisní kryt
- g Snímač Intelligent Eye
- h Zobrazeno
- i Snímač okolní teploty a vlhkosti
- j Tlačítko ON/OFF a provozní kontrolka (zelená)
- k Příklad signálu
- l Kontrolka časovače (oranžová)
- m Kontrolka inteligentního snímače (zelená)
- n Tlačítko ON/OFF bezdrátového adaptéru
- o Žaluzie (svislé lamely)
- p Žaluzie (vodorovné lamely)

**Poznámka:** Poloha dezodorizačního filtru z apatitu titanu a stříbra je záměnná.

**Tlačítko ZAPNUTO/VYPNUTO**

Pokud chybí uživatelský ovladač, můžete použít tlačítko ZAPNUTO/VYPNUTO na vnitřní jednotce k zapnutí a vypnutí chodu. Když spustíte provoz pomocí tohoto tlačítka, použijí se následující nastavení:

- Provozní režim = automatický
- Nastavení teploty = 25°C
- Průtok vzduchu = automatický

**2.2 O uživatelském rozhraní**

- Přímé sluneční světlo.** NEUMÍSTUJTE jednotku uživatelského ovladače na místě vystaveném přímému slunečnímu záření.
- Prach.** Prach na vysílači nebo přijímači signálu snižuje jejich citlivost. Prach seřete měkkou utěrkou.
- Zářivková světla.** Pokud v místnosti budou umístěny zářivky, může být signálová komunikace přerušena. V takovém případě se obraťte na instalačního technika.
- Další spotřebiče.** Pokud signály uživatelského ovladače ovládají další spotřebiče, přesuňte tyto spotřebiče nebo kontaktujte svého instalačního technika.
- Závěsy.** Ujistěte se, že signály mezi jednotkou a dalším uživatelským ovladačem NEJSOU blokovány závěsy nebo jinými předměty.

**POZNÁMKA**

- Uživatelské rozhraní **NEPOUŠTĚJTE** na zem.
- Uživatelské rozhraní **CHRAŇTE** před vlhkostí.

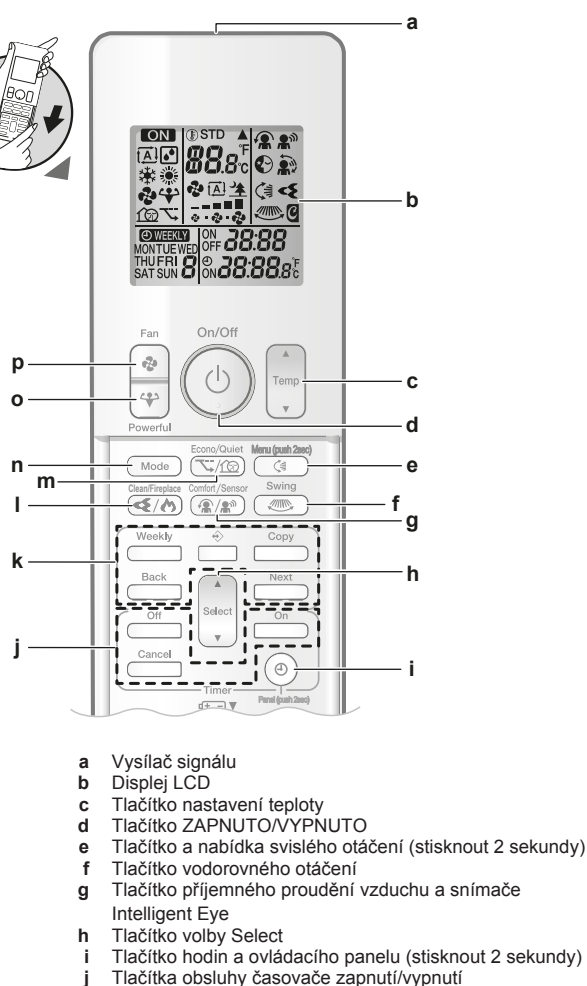
**2.2.1 Součásti: Uživatelské rozhraní**

- a Vysílač signálu
- b Displej LCD
- c Tlačítko nastavení teploty
- d Tlačítko ZAPNUTO/VYPNUTO
- e Tlačítko a nabídka svislého otáčení (stisknout 2 sekundy)
- f Tlačítko vodorovného otáčení
- g Tlačítko příjemného proudění vzduchu a snímače Intelligent Eye
- h Tlačítko volby Select
- i Tlačítko hodin a ovládacího panelu (stisknout 2 sekundy)
- j Tlačítka obsluhy časovače zapnutí/vypnutí

## 3 Před uvedením do provozu

- k Tlačítka obsluhy týdenního časovače
- l Tlačítka obsluhy logiky funkcí Flash Streamer a Fireplace
- m Tlačítka ekonomického provozu a tichého provozu venkovní jednotky
- n Tlačítka režimu
- o Tlačítka vysokého výkonu
- p Tlačítka ventilátoru

### **i** INFORMACE

Pomocí  (podržte 2 sekundy) otevřete přední panel, když čistíte vzduchové filtry. Viz "6.4 Otevření čelního panelu" [p 15].

### 2.2.2 Obsluha uživatelského rozhraní

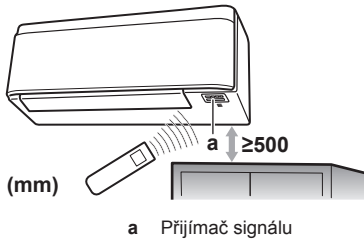

**Poznámka:** Dbejte na to, aby se v dosahu 500 mm od přijímače signálu nenacházely žádné překážky. Může to ovlivnit výkonost příjmu uživatelského rozhraní.

- 1 Zaměřte vysílač signálu na přijímač na vnitřní jednotce (maximální vzdálenost pro komunikaci je 7 m).

**Výsledek:** Když vnitřní jednotka přijme signál z uživatelského ovladače, uslyšíte zvuk:

Zvuk	Popis
Dvojité pípnutí	Daná operace se spustí.
Jedno pípnutí	Změna nastavení.
Dlouhé pípnutí	Provoz jednotky se zastaví.

## 3 Před uvedením do provozu

### 3.1 Upevnění uživatelského rozhraní na stěnu

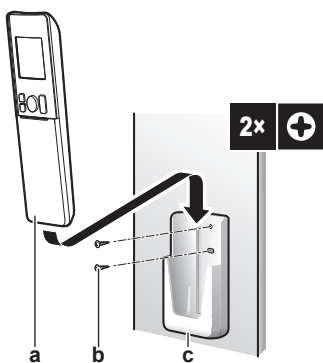

- a Uživatelský ovladač
- b Šrouby (místní dodávka)
- c Držák uživatelského ovladače

- 1 Zvolte místo, jež umožní signálům dosáhnout jednotky.
- 2 Upevněte držák šrouby ke stěně nebo na podobné místo.
- 3 Zavěste uživatelské rozhraní do držáku.

### 3.2 Vložení baterií

Baterie vydrží zhruba 1 rok.

- 1 Sejměte přední panel.

- 2 Vložte obě baterie najednou.
- 3 Nasadte přední panel zpět.

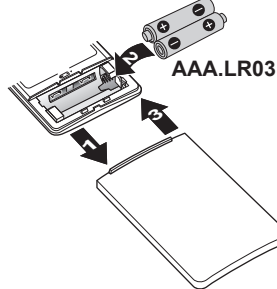

### **i** INFORMACE

- Téměř vybitá baterie je signalizována problikávajícím displejem LCD.
- VŽDY vyměňujte obě baterie najednou.

## 3.3 Informace o hodinách

Nejsou-li vnitřní hodiny vnitřní jednotky nastaveny na správný čas, pak časovač zapnutí (ON TIMER), časovač vypnutí (OFF TIMER) a týdenní časovač (WEEKLY TIMER) nebudou pracovat přesně. Hodiny je třeba nastavit znovu:

- Po vypnutí jednotky jističem.
- Po výpadku napájení.
- Po výměně baterií v uživatelském ovladači.



### 3.3.1 Nastavení hodin

**Poznámka:** Pokud čas NENÍ nastaven, bliká MON,  a 0:00.

- 1 Stiskněte tlačítka .

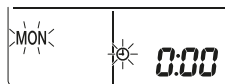
**Výsledek:** MON a  bliká



- 2 Chcete-li nastavit aktuální den v týdnu, stiskněte tlačítka  nebo .

**Poznámka:** Přidržíte-li tlačítka  nebo , zobrazená hodnota času se bude rychle měnit (růst nebo klesat).

- 3 Stiskněte tlačítka .

**Výsledek:**  bliká.

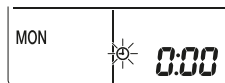

- 4 Stiskněte tlačítka  nebo  a nastavte správný čas.

- 5 Stiskněte tlačítka .

**Výsledek:** Nastavení je dokončeno.  bliká.

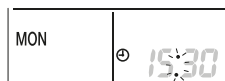

## 3.4 Jas displeje vnitřní jednotky



Nastavte jas displeje vnitřní jednotky podle potřeby, nebo vypněte displej.

### 3.4.1 Nastavení jasu displeje vnitřní jednotky

- 1 Stiskněte tlačítko  alespoň 2 sekund.

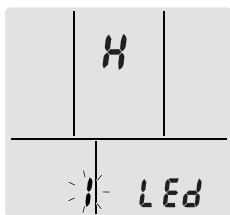
**Výsledek:** Nabídka **H** se zobrazí na displeji. **H** bliká.



- 2 Stiskněte tlačítko .
- 3 Stisknutím tlačítka  nebo  změňte nastavení v následujícím pořadí:



... bliká	Jas je ...
H	Vysoký
L	Nízký
off	Vypnuto

- 4 Chcete-li potvrdit vybraná nastavení, stiskněte tlačítko .

**Výsledek:** Nastavení jasu se změní.

**Poznámka:** Displej se vrátí k výchozímu zobrazení automaticky po 60 sekundách. Chcete-li se vrátit k výchozí obrazovce dříve, stiskněte tlačítko .



### 3.5 Zapnutí napájení

- 1 Zapněte jistič.

**Výsledek:** Klapka vnitřní jednotky se otevře a zavře, aby se nastavila do referenční polohy.

### 3.6 Změna nastavení polohy vnitřní jednotky

Nastavte polohu vnitřní jednotky tak, abyste se vyhnuli přímému proudění vzduchu na stěnu.

- 1 Stiskněte tlačítko  alespoň 2 sekund.
- Výsledek:** Nabídka **H** se zobrazí na displeji.
- 2 Stiskněte tlačítko  nebo  a přepněte obrazovku nabídky na **3**.

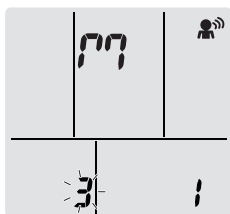

**Výsledek:** Nabídka **3** se zobrazí na displeji. **3** bliká.

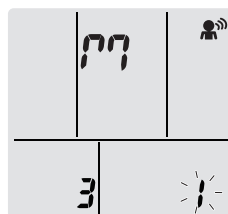

- 3 Stisknutím tlačítka  vyberte nabídku.

**Výsledek:** **H** bliká.



- 4 Stisknutím tlačítka  nebo  změňte nastavení v následujícím pořadí:



Pokud je jednotka:	Symbol	Bliká	Výsledek
Ve středu stěny (výchozí tovární nastavení)	H	H	
≤500 mm od stěny napravo	2	2	
≤500 mm od stěny nalevo	3	3	

**Výsledek:** Rozsah průtoku vzduchu bude nastaven tak, aby se zabránilo přímému kontaktu se stěnou.

## 4 Provoz

### 4.1 Provozní rozsah

Aby byl zaručen bezpečný a účinný provoz, použijte systém v povoleném rozsahu teplot a vlhkosti vzduchu.

Provozní režim	Provozní rozsah
Chlazení <sup>(a)(b)</sup>	<ul style="list-style-type: none"> <li>▪ Venkovní teplota: -10~46°C DB</li> <li>▪ Vnitřní teplota: 18~32°C DB</li> <li>▪ Vnitřní vlhkost: ≤80%</li> </ul>
Ohřev <sup>(a)</sup>	<ul style="list-style-type: none"> <li>▪ Venkovní teplota: -25~24°C DB</li> <li>▪ Vnitřní teplota: 10~30°C DB</li> </ul>
Sušení <sup>(a)</sup>	<ul style="list-style-type: none"> <li>▪ Venkovní teplota: -10~46°C DB</li> <li>▪ Vnitřní teplota: 18~32°C DB</li> <li>▪ Vnitřní vlhkost: ≤80%</li> </ul>

Pokud pracuje mimo rozsah povolených hodnot:

- (a) Bezpečnostní zařízení může zastavit provoz systému.  
 (b) Na vnitřní jednotce může kondenzovat voda a odkapávat.  
 DB Suchý teploměr

### 4.2 Provozní režim a nastavená hodnota teploty

**Kdy:** Nastavte provozní režim systému a nastavte teplotu, pokud chcete:

- Vytápět nebo chladit místnost
- Vyfukovat do místnosti bez vytápění nebo chlazení
- Snížit vlhkost v místnosti

**Co:** Systém pracuje odlišně v závislosti na výběru uživatele.

## 4 Provoz

Nastavení	Popis
Automatika	Systém místnost ochlazuje nebo vytápí na nastavenou hodnotu teploty. V případě potřeby automaticky přepíná mezi režimem chlazení a topení.
Sušení	Systém snižuje vlhkost v místnosti, aniž by změnil teplotu.
Topení	Systém místnost vytápí na nastavenou hodnotu teploty.
Chlazení	Systém místnost ochlazuje na nastavenou hodnotu teploty.
Ventilátor	Systém pouze ovládá proudění vzduchu (rychlost proudění vzduchu a směr). Systém NEOVLÁDÁ teplotu.

### Další informace:

- **Venkovní teplota.** Chladicí nebo ohřívací účinek systému se snižuje podle toho, zda je venkovní teplota vysoká nebo nízká.
- **Režim rozmrazování.** Během vyhřívání se může na venkovní jednotce objevit námraza, která snižuje kapacitu vyhřívání. V takovém případě se systém automaticky přepne do režimu odtávání za účelem odstranění námrazy. Během odmrazování z vnitřní jednotky NEPROUDÍ horký vzduch.
- **Snímač vlhkosti.** Regulujte vlhkost snížením během procesu chlazení.

### 4.2.1 Spuštění a zastavení provozu a nastavení teploty



**ON**: Jednotka je v provozu.

: Provozní režim = automatický

: Provozní režim = vysoušení

: Provozní režim = chlazení

: Provozní režim = topení

: Provozní režim = pouze ventilátor

: Zobrazuje nastavenou teplotu.

- 1 Stiskněte jednu tlačítko nebo několikrát a vyberte provozní režim.

**Výsledek:** Režim bude nastaven v následujícím sledu:



- 2 Stiskněte tlačítko a **spusťte** provoz.

**Výsledek:** **ON** a vybraný režim se zobrazí na LCD displeji.

- 3 Stiskněte tlačítko nebo jednou nebo několikrát a snižte nebo zvýšte **teplotu**.

Režim chlazení	Režim ohřevu	Automatický provoz	Režim vysoušení nebo pouze ventilátor
18~32°C	10~30°C	18~30°C	–

**Poznámka:** Při používání režimu **vysoušení** nebo **ventilátoru** **nemůžete** nastavit teplotu.

- 4 Stisknutím tlačítka **zastavíte** provoz jednotky.

**Výsledek:** **ON** zmizí z displeje LCD. Kontrolka provozu zhasne.

## 4.3 Rychlost proudění vzduchu

### INFORMACE

- Při používání režimu vysoušení **NEMŮŽETE** nastavit průtok vzduchu.
- Průtok vzduchu v režimu topení se sníží, aby se zabránilo generování studeného proudu vzduchu. Když se teplota proudu vzduchu zvýší, provoz bude pokračovat s nastaveným průtokem.

- 1 Stiskněte tlačítko a vyberte:

	5 úrovní průtoku vzduchu, od "==" do "█"
	Automatický provoz
	Tichý provoz vnitřní jednotky. Je-li průtok vzduchu nastaven na "█", intenzita hluku vydávaného jednotkou klesne.

### INFORMACE

Pokud jednotka dosáhne nastavené hodnoty teploty:

- V režimu chlazení nebo automatickém režimu. Ventilátor se zastaví.
- V režimu topení. Ventilátor bude pracovat v režimu nízkého průtoku.

### 4.3.1 Nastavení rychlosti průtoku vzduchu

- 1 Stisknutím tlačítka změňte nastavení proudění vzduchu v následujícím pořadí:



## 4.4 Směr proudění vzduchu

**Kdy:** Nastavte směr proudění vzduchu podle potřeby.

**Co:** Systém směruje průtok vzduchu jinak, v závislosti na výběru uživatele (otáčení nebo pevná poloha). Děje se tak pohybem vodorovných žaluzií (klopek) nebo svislých žaluzií (žaluzie).

Nastavení	Směr proudění vzduchu
Automatické svislé otáčení	Pohyb nahoru a dolů.
Automatické vodorovné otáčení	Pohyb se strany na stranu.
Směr proudění vzduchu 3-D	Střídavý pohyb nahoru a dolů a ze strany na stranu
[—]	Setrvá v pevně nastavené poloze.

### UPOZORNĚNÍ

K nastavení úhlu polohy klopek a žaluzií používejte **VŽDY** uživatelský ovladač. Když se klapky a žaluzie otáčejí a pohnete jimi nuceně rukou, mechanismus se poškodí.

Rozsah pohybu klapky se mění podle provozního režimu. Klapka se zastaví v horní poloze, když se průtok vzduchu změní na nízký během nastavení otáčení nahoru a dolů.

### 4.4.1 Nastavení směru svislého proudění vzduchu

- 1 Stiskněte tlačítko .

**Výsledek:** Na LCD displeji se zobrazí . Klapky (vodorovné lamely) se začnou vychylovat.

- 2 Chcete-li použít pevně nastavení polohy, stiskněte tlačítko , kdy klapky dosáhnou požadované polohy.

**Výsledek:**  zmizí z displeje LCD. Pohyb klapky se zastaví.

#### 4.4.2 Nastavení směru vodorovného proudění vzduchu

- 1 Stiskněte tlačítko .

**Výsledek:** Na LCD displeji se zobrazí . Klapky (svislé lamely) se začnou vychylovat.

- 2 Chcete-li použít pevně nastavení polohy, stiskněte tlačítko , kdy žaluzie dosáhnou požadované polohy.



**Výsledek:**  zmizí z displeje LCD. Pohyb žaluzií se zastaví.



#### **i** INFORMACE

Je-li jednotka instalována v rohu místnosti, sklon žaluzií by měl vždy směřovat ode zdi. Účinnost poklesne, pokud bude vzduch blokovat stěna.

#### 4.4.3 Použití směru proudění vzduchu 3-D

- 1 Stiskněte tlačítko  a .

**Výsledek:** Na LCD displeji se zobrazí  a . Klapky (vodorovné lamely) a žaluzie (svislé lamely) se začnou otáčet.

- 2 Chcete-li použít pevně nastavení polohy, stiskněte tlačítko  a , kdy klapky a žaluzie dosáhnou požadované polohy.

**Výsledek:** Z displeje LCD zmizí symbol  a . Pohyb klapky a žaluzií se zastaví.

### 4.5 Režim příjemného proudění vzduchu a snímače Intelligent Eye

Můžete používat režim příjemného proudění vzduchu a snímače Intelligent Eye samostatně, nebo v kombinaci.

#### 4.5.1 Provoz příjemného proudění vzduchu

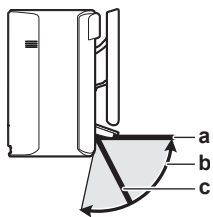

Jednotka automaticky změní směr proudění vzduchu, aby zahřívala nebo chladila místnost účinněji. Směr proudění vzduchu z jednotky bude méně znatelný.



- a Poloha klapky v režimu chlazení nebo vysoušení
- b Rozsah pohybu klapky v režimu topení (zapnuté svislé proudění vzduchu)
- c Poloha klapky v režimu topení (vypnuté svislé proudění vzduchu)



#### Chlazení a sušení

Směr proudění vzduchu se nastaví na rozptyl vzduchu podél stropu.

Režim příjemného proudění vzduchu zapnutý	Režim příjemného proudění vzduchu vypnutý
	

#### Topení

Směr proudění vzduchu se nastaví na rozptyl vzduchu podél podlahy. Jednotka detekuje teplotu místnosti a podlahy a automaticky volí 1 ze 3 směrů proudění vzduchu.

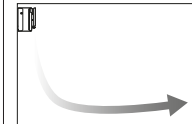
Zahřívání	Směru dolů	Svislý směr proudění vzduchu
		



#### **i** INFORMACE

Pokud chcete deaktivovat funkci svislého směru proudění vzduchu (například v případě, že pod jednotkou je nábytek nebo jiné předměty) viz "Zapnutí/vypnutí funkce svislého proudění vzduchu" [7]. Pokud je funkce svislého směru proudění vzduchu vypnuta, proud vzduchu bude nastaven dolů.



#### **i** INFORMACE

Provozní režim plného výkonu a režim příjemného proudění vzduchu NELZE používat současně. Přednost má naposledy vybraná funkce. Je-li vybrán automatický svislý směr proudění vzduchu, režim příjemného proudění vzduchu bude zrušen.

#### Zapnutí/vypnutí funkce svislého proudění vzduchu

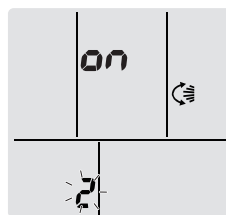
- Stiskněte tlačítko  alespoň 2 sekund.  
**Výsledek:** Nabídka **1** se zobrazí na displeji.
- Stiskněte tlačítko  nebo  a přepněte obrazovku nabídky.  
**Výsledek:** Nabídka **2** se zobrazí na displeji.



- Stisknutím tlačítka  změníte nastavení.
- Stisknutím tlačítka  nebo  změníte nastavení.

... bliká	Funkce svislého směru proudění je:
0n	zapnuta
0f	vypnuta

- Chcete-li potvrdit vybraná nastavení, stiskněte tlačítko .

**Poznámka:** Displej se vrátí k výchozímu zobrazení automaticky po 60 sekundách. Chcete-li se vrátit k výchozí obrazovce dříve, stiskněte tlačítko .

#### 4.5.2 Snímač Intelligent Eye

Systém automaticky nastavuje směr proudění vzduchu a teplotu v závislosti na detekování pohybu osob, aby zabránil kontaktu s lidmi. Pokud 20 minut není detekován žádný pohyb, systém přejde do režimu úspory energie:

## 4 Provoz

### O snímači Intelligent Eye

#### POZNÁMKA

- Snímače Intelligent Eye se NEDOTÝKEJTE a zabraňte nárazům do něj. Výsledkem by mohla být porucha.
- Do blízkosti snímače Intelligent Eye NEUMISŤUJTE velké předměty.

#### INFORMACE

Provozní režim plného výkonu a režim nočního provozu nelze používat současně s funkcí Intelligent Eye. Přednost má naposledy vybraná funkce.



- **Rozsah detekce.** Do 9 m.
- **Citlivost detekce.** Mění se podle umístění, počtu osob v místnosti, rozsahu teploty atd.
- **Chyby detekce.** Snímač může omylem detekovat domácí zvířata, sluneční světlo, chvějící se závěsy atd.

### 4.5.3 Zapnutí/vypnutí režimu příjemného proudění vzduchu a snímače Intelligent Eye

- 1 Stiskněte tlačítko  jedno nebo několikrát.

**Výsledek:** Nastavení se změní v následujícím pořadí:



Zobrazeno	Provoz
	Příjemné proudění vzduchu
	Snímač Intelligent Eye
	Režim příjemného proudění vzduchu a snímač Intelligent Eye
–	Oba deaktivované

**Poznámka:** Pokud se v blízkosti přední strany vnitřní jednotky nachází lidé, nebo jich je v místnosti příliš mnoho, použijte oba provozní režimy společně.

- 2 Chcete-li zastavit provoz, stiskněte tlačítko , dokud oba symboly nezmizí z LCD displeje.

### 4.6 Režim plného výkonu

Tato funkce rychle maximalizuje účinky chlazení nebo ohřevu v libovolném provozním režimu. Tato funkce umožňuje využít zařízení na maximální výkon.

#### INFORMACE

Režim plného výkonu (Powerful) NELZE POUŽÍVAT společně s režimy Econo, Comfort airflow (pohodlné proudění vzduchu), ani Outdoor unit quiet (tichý provoz venkovní jednotky). Přednost má naposledy vybraná funkce.

Pokud klimatizační jednotka již pracuje na maximální výkon, provoz na plný výkon její výkon již dále NEZVÝŠÍ.



#### 4.6.1 Spuštění/zastavení režimu plného výkonu

- 1 Stiskněte tlačítko  a spusťte provoz.

**Výsledek:**  se zobrazí na displeji LCD. Režim plného výkonu pracuje asi 20 minut. Poté se provoz vrátí na dříve nastavený režim.

- 2 Stisknutím tlačítka  zastavte provoz jednotky.

**Výsledek:**  zmizí z displeje LCD.

**Poznámka:** Provoz v režimu maximálního výkonu lze vybrat pouze u spuštěné jednotky. Pokud stisknete tlačítko , provoz bude zrušen;  zmizí z displeje LCD.

### 4.7 Ekonomický provoz a tichý provoz venkovní jednotky

#### 4.7.1 Ekonomický provozní režim

Ekonomický provozní režim je funkce, která umožňuje efektivní provoz omezením maximální spotřeby energie. Tato funkce je užitečná v případech, ve kterých je třeba věnovat pozornost tomu, aby jistič nevypnul v případech, kdy jednotka běží současně s jinými zařízeními.

#### INFORMACE

- Provozní režim plného výkonu a režim ekonomického provozu nelze používat současně. Přednost má naposledy vybraná funkce.
- Ekonomický režim snižuje spotřebu venkovní jednotky tím, že omezí otáčky kompresoru. Je-li spotřeba již nízká, ekonomický režim ji dále NESNÍŽÍ.

#### 4.7.2 Režim tichého provozu venkovní jednotky

Režim tichého provozu venkovní jednotky použijte, chcete-li snížit hladinu hluku venkovní jednotky. **Příklad:** V noci.

#### INFORMACE



- Provozní režim plného výkonu a tichý režim provozu venkovní jednotky NELZE používat současně. Přednost má naposledy vybraná funkce.
- Tato funkce je dostupná pouze v provozním režimu automatika, chlazení a topení.
- Tichý provoz venkovní jednotky omezuje provozní otáčky kompresoru. Pokud jsou otáčky kompresoru již nízké, tichý provoz venkovní jednotky NEBUDE schopen dále snížit otáčky kompresoru.

#### 4.7.3 Spuštění/zastavení ekonomického provozu a tichého provozu venkovní jednotky



- 1 Stiskněte tlačítko  jedno nebo několikrát.

**Výsledek:** Nastavení se změní v následujícím pořadí:



Zobrazeno	Provoz
	Ekonomický režim
	Tichý provoz venkovní jednotky
	Ekonomický provoz a tichý provoz venkovní jednotky
–	Oba deaktivované

- 2 Chcete-li zastavit provoz, stiskněte tlačítko , dokud oba symboly nezmizí z LCD displeje.

**Poznámka:** Provozní režim Econo lze vybrat pouze u spuštěné jednotky. Stisknutím tlačítka  budou provedené nastavení zrušena a symbol  z LCD displeje zmizí.

**Poznámka:**  se stále zobrazuje na LCD displeji, i když vypnete jednotku pomocí uživatelského rozhraní nebo spínače vnitřní jednotky ON/OFF.



## 4.8 Činnost logiky funkcí Flash Streamer a Fireplace

### 4.8.1 Provoz funkce Flash Streamer (čištění vzduchu)

Streamer generuje vysokorychlostní elektrony s vysoce oxidační funkcí snižující zápach. Společně s deodorizačním filtrem z apatitu titanu a vzduchovým filtrem čistí vzduch v místnosti.

#### **i** INFORMACE

- Pro zajištění bezpečnosti provozu jsou vysokorychlostní elektrony generovány a absorbovány uvnitř jednotky.
- Streamer může vydávat pištivý zvuk.
- Pokud se proudění zeslabí, Streamer se může dočasně zastavit, aby se zabránilo zápachu ozónu.

### 4.8.2 Činnost logiky funkce Fireplace

Činnost logiky funkce Fireplace použijte k rovnoměrnému rozložení horkého vzduchu z vnějšího zdroje topení (například krb) v celé místnosti.

#### **i** INFORMACE

- Pokud je v režimu topení dosažena nastavená teplota, činnost logiky funkce Fireplace se spustí automaticky.
- Během činnosti logiky funkce Fireplace bude ventilátor vnitřní jednotky rozvádět horký vzduch z externího zdroje do místnosti.
- Průtok vzduchu závisí na rozdílu mezi nastavenou a skutečnou teplotou v místnosti (vyšší teplotní rozdíl = vyšší průtok vzduchu).

### 4.8.3 Spuštění/zastavení činnosti logiky funkcí Flash Streamer a Fireplace



#### **i** INFORMACE

Činnost logiky funkce Fireplace lze aktivovat pouze v režimu topení (viz "4.2.1 Spuštění a zastavení provozu a nastavení teploty" [▶ 6]).

- Stiskněte tlačítko  jedno nebo několikrát.

**Výsledek:** Nastavení se změní v následujícím pořadí:



Zobrazeno	Provoz
	Flash Streamer (čištění vzduchu)
	Logika funkce Fireplace
	Logika funkce Flash Streamer a Fireplace
—	Oba deaktivované

- Chcete-li zastavit provoz, stiskněte tlačítko , dokud oba symboly nezmizí z LCD displeje.

## 4.9 Provoz časovače zapnutí/vypnutí

Funkce časovače jsou užitečné pro automatické zapínání a vypínání klimatizační jednotky v noci nebo ráno. Lze také použít kombinaci časovače vypnutí a zapnutí.

#### **i** INFORMACE

Časovač znovu naprogramujte v následujících případech:

- Jistič jednotku vypnul.
- Výpadek napájení.
- Po výměně baterií v uživatelském rozhraní.

#### **i** INFORMACE



Hodiny MUSÍ být nastaveny správně, než použijete jakoukoliv funkci časovače. Viz také "3.3.1 Nastavení hodin" [▶ 4].

### 4.9.1 Spuštění/zastavení časovače vypnutí

- Stiskněte tlačítko  a spusťte provoz.

**Výsledek:** Na displeji LCD se zobrazí , kontrolka časovače se rozsvítí a rozblíká se OFF. ☹ a den v týdnu z LCD displeje zmizí.





- Stisknutím tlačítka  nebo  změňte nastavení času.
- Stiskněte znovu tlačítko .

**Výsledek:** Na LCD displeji se zobrazí symbol OFF a nastavený čas.

**Výsledek:** Rozsvítí se kontrolka časovače.

#### **i** INFORMACE

Každým stisknutím tlačítka  nebo  se čas posune o 10 minut dopředu. Podržetím tlačítka se nastavení bude měnit rychle.

- Chcete-li zastavit provoz, stiskněte tlačítko .

**Výsledek:** Z displeje LCD zmizí  a OFF a kontrolka časovače zhasne. Na LCD displeji se zobrazí symbol ☹ a den v týdnu.

#### **i** INFORMACE

Po nastavení času časovače zapnutí a vypnutí se časová nastavení uloží do paměti. Paměť se resetuje, když vyměníte baterie uživatelského rozhraní.

**Použití nočního režimu v kombinaci s časovačem vypnutí**



Klimatizační jednotka automaticky upraví nastavení teploty (o 0,5°C nahoru v režimu chlazení a 2,0°C dolů v režimu vytápění), aby nedocházelo k narušení spánku nadměrným chlazením či vytápěním.

### 4.9.2 Spuštění/zastavení časovače zapnutí

- Stiskněte tlačítko  a spusťte provoz.

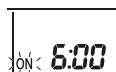
**Výsledek:** Na displeji LCD se zobrazí , kontrolka časovače se rozsvítí a rozblíká se ON. ☹ a den v týdnu z LCD displeje zmizí.



- Stisknutím tlačítka  nebo  změňte nastavení času.
- Stiskněte znovu tlačítko .

**Výsledek:** Na LCD displeji se zobrazí symbol ON a nastavený čas. Rozsvítí se kontrolka časovače.

## 4 Provoz

### **i** INFORMACE

Každým stisknutím tlačítka nebo se čas posune o 10 minut dopředu. Podržením tlačítka se nastavení bude měnit rychle.

- 4 Chcete-li zastavit provoz, stiskněte tlačítko .

**Výsledek:** Z displeje LCD zmizí **6:00** a **ON** a kontrolka časovače zhasne. Na LCD displeji se zobrazí symbol a den v týdnu.

### 4.9.3 Kombinace časovače zapnutí a vypnutí

- 1 Nastavení časovačů viz "4.9.1 Spuštění/zastavení časovače vypnutí" 9] a "4.9.2 Spuštění/zastavení časovače zapnutí" 9].

**Výsledek:** Na LCD displeji se zobrazí **OFF** a **ON**.

**Příklad:**

Zobrazeno	Aktuální čas	Nastavit během:	Provoz
OFF <b>7:00</b> ON <b>14:00</b>	6:00	jednotka je v provozu.	Zastaví se v 7:00 a spustí v 14:00.
		Jednotka Nepracuje.	Spustí v 14:00.

**Poznámka:** Pokud je nastavení časovače aktivní, aktuální čas NENÍ zobrazen na LCD.

## 4.10 Používání týdenního časovače

Touto operací můžete nastavit až 4 nastavení časovače pro každý den v týdnu.

**Příklad:** Vytvořte různá nastavení od pondělí do pátku a různá nastavení pro týden.

Den v týdnu	Příklad nastavení
<b>Pondělí</b> • Proveďte 4 nastavení.	
<b>Úterý až pátek</b> • Pokud jsou nastavení stejná jako v pondělí, použijte režim kopírování.	
<b>Sobota</b> • Žádné nastavení času	—
<b>Neděle</b> • Proveďte 4 nastavení.	

- **Nastavení ON-ON-ON-ON.** Umožňuje naplánovat provozní režim a nastavit teplotu.
- **Nastavení OFF-OFF-OFF-OFF.** Pro každý den lze nastavit pouze čas vypnutí.

**Poznámka:** Při nastavování zaměřte uživatelský ovladač na vnitřní jednotku a zkontrolujte, zda zazněl potvrzující tón a bliká kontrolka týdenního časovače.

### **i** INFORMACE

Hodiny MUSÍ být nastaveny správně, než použijete jakoukoliv funkci časovače. Viz také "3.3.1 Nastavení hodin" 4].

### **i** INFORMACE

- Týdenní časovač a časovač zapínání a vypínání nelze používat současně. Časovač zapínání a vypínání má prioritu. Týdenní časovač přejde do pohotovostního režimu a symbol z LCD displeje zmizí. Pokud je dokončeno časované zapínání/vypínání, bude automaticky aktivován týdenní časovač.
- Pomocí týdenního časovače lze nastavit den v týdnu, režim časovače zapnutí/vypnutí (ON/OFF TIMER), čas a teplotu (pouze v režimu ON TIMER). Další nastavení jsou založena na předchozím nastavení časovače zapnutí.

### 4.10.1 Nastavení režimu týdenního časovače

- 1 Stiskněte tlačítko .

**Výsledek:** Zobrazí se den v týdnu a číslo rezervace aktuálního dne.



- 2 Chcete-li vybrat požadovaný den v týdnu a číslo rezervace, stiskněte tlačítko nebo .

- 3 Stiskněte tlačítko .

**Výsledek:** Nastaví se den v týdnu. a **ON** bliká.

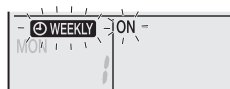

- 4 Stiskněte tlačítko nebo a vyberte režim.

**Výsledek:** Nastavení se změní v následujícím pořadí:



Zobrazeno	Funkce
ON	Časovač zapnutí
OFF	Časovač vypnutí
Prázdné	Odstranění rezervace

- 5 Stiskněte tlačítko .

**Výsledek:** Tím je nastaven režim časovače zapnutí/vypnutí (ON/OFF TIMER). Symbol a čas blikají.



**Poznámka:** Stisknutím tlačítka se vrátíte na předchozí obrazovku. Pokud zvolíte "žádné nastavení", pokračujte ke kroku 9.

- 6 Stiskněte tlačítko nebo a vyberte čas. Čas lze nastavit v intervalech 10 minut v rozmezí 0:00 až 23:50.

- 7 Stiskněte tlačítko .

**Výsledek:** Čas je nastaven a a teplota se rozblíkají.



**Poznámka:** Stisknutím tlačítka se vrátíte na předchozí obrazovku. Pokud zvolíte časovač vypnutí, pokračujte ke kroku 9.

- 8 Stisknutím tlačítka nebo nastavte požadovanou teplotu.

**Poznámka:** Nastavená teplota pro týdenní časovač se zobrazí jen v případě nastavení týdenního časovače.

### **i** INFORMACE

Teplotu lze nastavit v rozmezí 10 až 32°C na uživatelském ovladači, avšak:

- V režimu chlazení a automatickém provozu bude jednotka pracovat maximálně na 18°C, i když je nastavena na 10~17°C.
- V režimu topení bude jednotka pracovat maximálně na 30°C, i když je nastavena na 31~32°C.

- 9 Stiskněte tlačítko **Next**.

**Výsledek:** Teplota a čas jsou nastaveny v časovači zapnutí. Čas je nastaven časovačem vypnutí. Rozsvítí se oranžová kontrolka časovače.

**Výsledek:** Zobrazí se nová rezervační obrazovka.

- 10 Opakujte předchozí postup a nastavte další rezervaci, nebo stisknutím tlačítka dokončete nastavení.

**Výsledek:** **WEEKLY** se zobrazí na displeji LCD.

**Poznámka:** Rezervaci lze zkopírovat se stejným nastavením do jiného dne. Viz také "4.10.2 Kopírování rezervace" [p. 11].

### 4.10.2 Kopírování rezervace

Rezervace může být zkopírováno pro jiný den. Zkopíruje se celá rezervace vybraného dne v týdnu.

- 1 Stiskněte tlačítko .
- 2 Stiskněte tlačítko nebo a vyberte týden, který chcete zkopírovat.
- 3 Stiskněte tlačítko **Copy**.

**Výsledek:** Rezervace vybraného dne v týdnu bude zkopírována.



- 4 Chcete-li nastavit cílový den v týdnu, stiskněte tlačítko nebo .
- 5 Stiskněte tlačítko **Copy**.

**Výsledek:** Celá rezervace je zkopírována do vybraného dne a kontrolka časovače se rozsvítí oranžově.

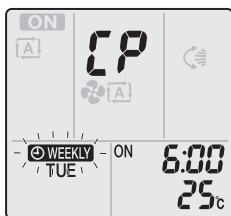

**Poznámka:** Chcete-li zkopírovat další den, opakujte postup.

- 6 Stisknutím tlačítka dokončete nastavení.

**Výsledek:** **WEEKLY** se zobrazí na displeji LCD.

**Poznámka:** Změna nastavení rezervace po kopírování viz "4.10.1 Nastavení režimu týdenního časovače" [p. 10].

### 4.10.3 Potvrzení rezervace

Můžete potvrdit, zda jsou všechny rezervace nastaveny podle vašich potřeb.

- 1 Stiskněte tlačítko .

**Výsledek:** Zobrazí se den v týdnu a číslo rezervace aktuálního dne.

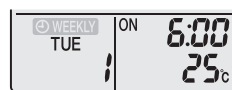

- 2 Stisknutím tlačítka nebo vyberte den v týdnu a číslo rezervace, kterou je třeba potvrdit, a zobrazte si podrobnosti rezervace.

**Poznámka:** Změna nastavení rezervace viz "4.10.1 Nastavení režimu týdenního časovače" [p. 10].

- 3 Stisknutím tlačítka ukončete režim potvrzení.

### 4.10.4 Vypnutí a zapnutí režimu týdenního časovače

- 1 Chcete-li vypnout nastavení týdenního časovače, stiskněte tlačítko **Weekly**, dokud je na LCD displeji zobrazeno **WEEKLY**.

**Výsledek:** Z displeje LCD zmizí **WEEKLY** a kontrolka časovače zhasne.

- 2 Chcete-li znovu aktivovat režim týdenního časovače, stiskněte znovu tlačítko **Weekly**.

**Výsledek:** Použije se poslední nastavený režim rezervace.

### 4.10.5 Odstranění rezervací

#### Odstranění individuální rezervace

Použijte tuto funkci, pokud chcete odstranit jedno nastavení rezervace.

- 1 Stiskněte tlačítko .

**Výsledek:** Zobrazí se den v týdnu a číslo rezervace.

- 2 Stisknutím tlačítka nebo vyberte den v týdnu, který chcete odstranit.

- 3 Stiskněte tlačítko **Next**.

**Výsledek:** **WEEKLY**, ON a OFF bliká.

- 4 Stiskněte tlačítko nebo a vyberte položku "žádné nastavení".

**Výsledek:** Nastavení se změní v následujícím pořadí:



- 5 Stiskněte tlačítko **Next**.

**Výsledek:** Vybraná rezervace je odstraněna.

- 6 Stisknutím tlačítka režim ukončete.

**Výsledek:** Zbývající rezervace budou aktivní.

#### Odstranění rezervace pro každý den v týdnu

Tuto funkci použijte, pokud chcete odstranit všechna nastavení rezervace pro jeden den v týdnu. Lze ji použít v režimu potvrzování nebo nastavování.

- 1 Stisknutím tlačítka nebo vyberte den v týdnu, který chcete odstranit.
- 2 Tlačítko **Weekly** podržte asi 5 sekund.

## 4 Provoz

**Výsledek:** Všechny rezervace pro vybraný den budou odstraněny.

### Odstranění všech rezervací

Tuto funkci použijte, pokud chcete odstranit všechny rezervace pro všechny dny v týdnu. Tento postup NELZE použít v režimu nastavení.

- 1 Ve výchozím zobrazení podržte tlačítko **Weekly** asi 5 sekund.

**Výsledek:** Všechny rezervace budou odstraněny.

### 4.11 Bezdrátové připojení sítě LAN

Zákazník je odpovědný za poskytnutí:

- Chytrý telefon nebo tablet s minimální podporovanou verzí systémů Android nebo iOS, jak je uvedeno v <http://www.onlinecontroller.daikineurope.com>
- Připojení k Internetu nebo komunikační zařízení, například modem, směrovač atd.
- Bezdrátový přístupový bod LAN
- Instalovaná bezplatná aplikace **Daikin Online Controller**

**Poznámka:** V případě potřeby jsou na jednotce nebo v příslušenství uvedeny číslo SSID a KLÍČ.

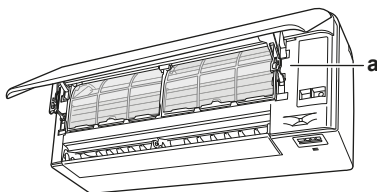

a Štítek s číslem SSID a heslem

#### 4.11.1 Bezpečnostní upozornění při použití bezdrátového adaptéru

NEPOUŽÍVEJTE v blízkosti následujících zařízení:

- **Lékařské zařízení.** Například: Osoby používající kardiostimulátor nebo defibrilátor. Tento výrobek může způsobit elektromagnetické rušení.
- **Zařízení pro automatické ovládání.** Například: Automatické dveře nebo zařízení pro požární alarmy. Tento výrobek může způsobit chybnou funkci zařízení.
- **Mikrovlnná trouba.** Může ovlivnit bezdrátovou komunikaci LAN.

#### 4.11.2 Instalace aplikace Daikin Online Controller

- 1 Otevřeno:
  - Google Play pro zařízení používající systém Android.
  - App Store pro zařízení používající systém iOS.
- 2 Vyhledejte aplikaci **Daikin Online Controller**.
- 3 Při instalaci postupujte podle pokynů na obrazovce.

#### 4.11.3 Nastavení bezdrátového připojení

Existují dvě možnosti připojení bezdrátového adaptéru s vaším chytrým zařízením.

- **Připojte bezdrátový adaptér k chytrému zařízení přímo.**
- **Připojte bezdrátový adaptér k domácí síti.** Bezdrátový adaptér bude komunikovat s vaším chytrým zařízením v domácí síti pomocí komunikačního zařízení, jako je například modem, směrovač nebo podobné zařízení.

Další informace a časté dotazy viz také:

<http://www.onlinecontroller.daikineurope.com/>.

- 1 Zastavte provoz před nastavením bezdrátového spojení.
- 2 Pomocí uživatelského ovladače zvolte nabídku nastavení bezdrátového adaptéru.

Nabídka	Popis
1	—
2	Nastavení WPS
3	Režim AP
4	Režim CHOD (SSID + KEY)
R	Reset na výchozí tovární nastavení
OFF	Bezdrátový adaptér VYPNUTÝ

#### Potvrzení stavu připojení bezdrátového adaptéru

- 1 Podržte tlačítko alespoň 5 sekund.

**Výsledek:** Zobrazí se obrazovka s potvrzením (nabídka 1).

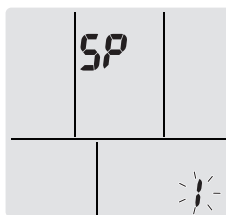

- 2 Stisknutím tlačítka potvrďte výběr.

**Výsledek:** 1 bliká.

- 3 Zkontrolujte kontrolku LED vnitřní jednotky.

...kontrolka bliká.	Stav
Časovač	Komunikace je OK
Provoz a časovač	Komunikace je VYPNUTA

- 4 Stisknutím tlačítka **Cancel** vyberte nabídku.

**Výsledek:** Displej se vrátí k výchozímu zobrazení.

#### Připojení bezdrátového adaptéru k chytrému zařízení přímo

- 1 Podržte tlačítko alespoň 5 sekund na výchozí obrazovce.

**Výsledek:** Zobrazí se obrazovka s potvrzením (nabídka 1).

- 2 Stiskněte opakovaně tlačítko nebo , dokud se nezobrazí režim AP (nabídka 3).

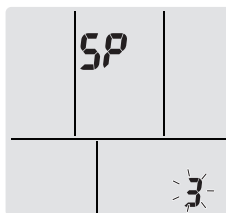

- 3 Stisknutím tlačítka potvrďte výběr.

**Výsledek:** 3 bliká. Kontrolky LED provozu a časovače blikají střídavě.

- 4 Propojte přístupový bod chytrým zařízením jako ve standardní bezdrátové síti.
- 5 Zadejte číslo SSID a klíč uvedené na jednotce nebo v sadě příslušenství.
- 6 Stisknutím tlačítka **Cancel** vyberte nabídku.

**Výsledek:** Displej se vrátí k výchozímu zobrazení.

## Připojení bezdrátového adaptéru k domácí síti



Je možné provést připojení bezdrátového adaptéru k domácí síti s pomocí následujícího:

- Tlačítko **WPS** na směrovači (je-li k dispozici),
- **SSID** a číslo **KEY** umístěné na jednotce.

### Připojení pomocí tlačítka WPS

- 1 Podržte tlačítko  alespoň 5 sekund na výchozí obrazovce.

**Výsledek:** Zobrazí se obrazovka s potvrzením (nabídka 1).

- 2 Stiskněte opakovaně tlačítko  nebo , dokud se nezobrazí nastavení WPS (nabídka 2).

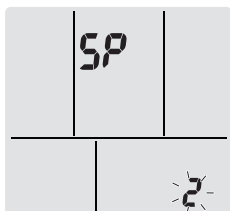

- 3 Stisknutím tlačítka  potvrďte výběr.

**Výsledek:** 2 bliká. Kontrolka LED časovače bliká.

- 4 Stiskněte tlačítko WPS na komunikačním zařízení (například směrovač) asi do 1 minuty. Viz uživatelská příručka použitého komunikačního zařízení.



#### INFORMACE

Pokud spojení s vaším směrovačem není možné, zkuste postup "Připojení pomocí čísla SSID a klíče" ▶ 13].



- 5 Stisknutím tlačítka  vyberte nabídku.

**Výsledek:** Displej se vrátí k výchozímu zobrazení.

### Připojení pomocí čísla SSID a klíče

- 1 Podržte tlačítko  alespoň 5 sekund na výchozí obrazovce.

**Výsledek:** Zobrazí se obrazovka s potvrzením (nabídka 1).

- 2 Stiskněte opakovaně tlačítko  nebo , dokud se nezobrazí režim AP (nabídka 3).

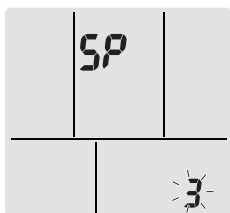

- 3 Stisknutím tlačítka  potvrďte výběr.

**Výsledek:** 3 bliká. Kontrolky LED provozu a časovače blikají střídavě.

- 4 Propojte přístupový bod chytrým zařízením jako ve standardní bezdrátové síti.
- 5 Zadejte číslo SSID a klíč uvedené na jednotce nebo v sadě příslušenství.
- 6 Otevřete aplikaci Daikin Online Controller a postupujte podle kroků na obrazovce.

**Výsledek:** Režim bezdrátového adaptéru se automaticky přepne z režim AP do režimu CHOD, kontrolka LED časovače bliká.

- 7 Stisknutím tlačítka  vyberte nabídku.

**Výsledek:** Displej se vrátí k výchozímu zobrazení.



## Návrat nastavení připojení na výchozí tovární nastavení

V případě, že chcete provést následující kroky, vraťte nastavení připojení na výchozí tovární nastavení:

- přepnutí mezi připojením WPS a AP;
- odpojení adaptéru Wi-Fi a komunikačního zařízení (například směrovač) nebo chytrého zařízení;
- opakování nastavení v případě, že připojení nebylo úspěšné.

- 1 Podržte tlačítko  alespoň 5 sekund na výchozí obrazovce.

**Výsledek:** Zobrazí se obrazovka s potvrzením (nabídka 1).

- 2 Stiskněte opakovaně tlačítko  nebo , dokud se nezobrazí obrazovka A (nabídka A).

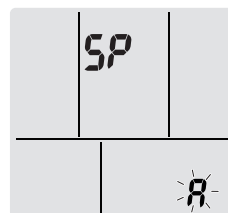

- 3 Podržte tlačítko  alespoň 2 sekundy a potvrďte svou volbu.

**Výsledek:** A bliká. Nastavení se resetuje na výchozí tovární nastavení.

- 4 Stisknutím tlačítka  vyberte nabídku.

**Výsledek:** Displej se vrátí k výchozímu zobrazení.

## Vypnutí bezdrátového připojení

Vypnutí bezdrátového připojení můžete provést pomocí následujícího:

- tlačítko ON/OFF bezdrátového adaptéru umístěné na jednotce,
- uživatelské rozhraní.

### Použití spínač zapnuto/vypnuto bezdrátového adaptéru

- 1 Stiskněte spínač ON/OFF bezdrátového adaptéru.

**Výsledek:** Komunikace bezdrátového adaptéru je vypnuta.

**Poznámka:** Stiskněte tlačítko ON/OFF ještě jednou a zapněte bezdrátový adaptér.

### Použití uživatelského rozhraní

- 1 Podržte tlačítko  alespoň 5 sekund na výchozí obrazovce.

**Výsledek:** Zobrazí se obrazovka s potvrzením (nabídka 1).

- 2 Stiskněte opakovaně tlačítko  nebo , dokud se nezobrazí nabídka OFF.

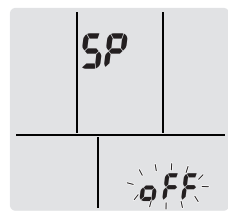

- 3 Podržte tlačítko  alespoň 2 sekundy a potvrďte svou volbu.

**Výsledek:** OFF bliká. Komunikace je VYPNUTA.

- 4 Stisknutím tlačítka  vyberte nabídku.

**Výsledek:** Displej se vrátí k výchozímu zobrazení.

### 5 Úsporný režim a optimální režim provozu



#### INFORMACE

- Je-li jednotka zapnuta, spotřebovává elektřinu.
- Když se po výpadku napájení toto obnoví, bude jednotka pokračovat v dříve navoleném režimu.



#### UPOZORNĚNÍ

NIKDY nevystavujte malé děti, rostliny ani zvířata přímému proudění vzduchu.



#### VÝSTRAHA

NEUMÍSTŮJTE předměty pod vnitřní nebo vnější jednotku, pokud by mohly zvlhnout. Jinak mohou kondenzace na jednotce či na potrubí chladiva, znečištění vzduchového filtru nebo zanesení odpadu způsobit odkapávání, které může znečistit nebo poškodit předmět pod jednotkou.



#### VÝSTRAHA

Poblíž klimatizační jednotky nikdy NEUMÍSTŮJTE spreje s hořlavým obsahem do blízkosti jednotky. V opačném případě může dojít k požáru.



#### UPOZORNĚNÍ

Systém NEPOUŽÍVEJTE v době, kdy v místnosti používáte insekticid určený k vykuřování. Chemikálie by se mohly usadit v jednotce, což by ohrozilo zdraví osob precitlivělých na tyto chemikálie.

Pro řádnou funkci systému dodržujte následující pravidla.

- Během chlazení místnosti zamezte přímému slunečnímu svitu do místnosti vhodnými záclonami nebo žaluziemi.
- Zajistěte, aby prostor byl dobře odvětrán. NEBLOKUJTE otvory pro vstup a výstup vzduchu.
- Často větrejte. Časté používání vyžaduje, aby uživatelé věnovali zvláštní pozornost větrání.
- Dveře a okna nechávejte zavřené. Zůstanou-li dveře nebo okna otevřená, vzduch bude proudit z místnosti a účinnost chlazení a topení bude klesat.
- Místnost NECHLAĎTE ani NEVYHŘÍVEJTE příliš. Udržování teploty na přiměřené úrovni pomáhá šetřit energii.
- Poblíž vstupu nebo výstupu vzduchu z jednotky NIKDY neumísťujte žádné předměty. Mohlo by to způsobit snížený účinek topení/chlazení nebo zastavení provozu.
- Pokud jednotku NEBUDETE delší dobu používat, vypněte hlavní vypínač jednotky. Je-li spínač hlavního síťového napájení zapnutý, jednotka spotřebovává elektřinu. Hlavní vypínač zapněte 6 hodin před opakovaným uvedením jednotky do provozu; zajistíte tak její hladký chod.
- Při vlhkosti vyšší než 80% nebo v případě ucpaného odtoku se jednotka může orosit.
- Nastavte teplotu vzduchu tak, abyste se cítili příjemně. Místnost nepřehřívejte a nepodchlazujte. Než teplota místnosti dosáhne nastavené teploty, chvíli to trvá. Zvažte použití možností nastavení časovače.
- Nastavte směr proudění vzduchu, abyste se vyhnuli proudění studeného vzduchu a jeho shromažďování na podlaze, nebo horkého vzduchu proti stropu. (Nahoru na strop během chlazení nebo vysoušení, nebo dolů během topení.)
- Zabraňte však přímému proudění vzduchu na osoby v místnosti.
- Provozujte systém v doporučeném rozsahu teplot (26~28°C pro chlazení, 20~24°C pro topení), abyste uspořili energii.

## 6 Údržba a servis

### 6.1 Přehled: údržba s servis

Instalační technik musí provést roční údržbu.

#### O plnění chladiva

Tento výrobek obsahuje fluorované skleníkové plyny. Tyto plyny NEVYPOUŠTĚJTE do ovzduší.

Typ chladiva: R32

Hodnota potenciálu globálního oteplování (GWP): 675



#### POZNÁMKA

Příslušná legislativa týkající se **fluorovaných skleníkových plynů** vyžaduje, aby náplň chladiva v jednotce byla uvedena formou hmotnosti i jako ekvivalent CO<sub>2</sub>.

**Vzorec pro výpočet množství CO<sub>2</sub> v ekvivalentních tunách:** Hodnota GWP chladiva × celkový objem chladiva [kg] / 1000

Podrobnější informace si vyžádejte od podniku provádějícího instalaci.



#### VÝSTRAHA

Chladivo uvnitř této jednotky je mírně hořlavé, ale za normálních okolností NEUNIKÁ. Jestliže chladivo unikne do místnosti a dostane se do kontaktu s otevřeným plamenem hořáku, topením nebo vařičem, může to způsobit vznik požáru nebo nebezpečných plynů.

Vypněte všechna spalovací topidla, místnost vyvětrejte a obraťte se na prodejce, od kterého jste si koupili danou jednotku.

Jednotku NEPOUŽÍVEJTE, dokud servisní technik nepotvrdí, že byla dokončena oprava místa, kde došlo k úniku chladiva.



#### VÝSTRAHA

- NEPROPICHUJTE ani nespalujte součásti pracující s chladivem.
- NEPOUŽÍVEJTE žádné čisticí prostředky nebo prostředky pro urychlení procesu odmrazování kromě těch, jež jsou doporučeny výrobcem.
- Uvědomte si, že chladivo v systému je bez zápachu.



#### VÝSTRAHA

Zařízení musí být uloženo v dobře větrané místnosti se správnými rozměry bez nepřetržitě pracujících zdrojů zážehnutí (například otevřený plamen, pracující plynové zařízení nebo elektrické topidlo). Velikost místnosti by měla být stanovena v obecných bezpečnostních upozorněních.



#### POZNÁMKA

Údržba MUSÍ být prováděna autorizovaným instalačním technikem nebo servisním zástupcem.

Doporučujeme provádět údržbu alespoň jednou ročně. Platná legislativa však může vyžadovat kratší intervaly údržby.



#### NEBEZPEČÍ: RIZIKO ZABITÍ ELEKTRICKÝM PROUDEM

Při čištění klimatizačního zařízení nebo vzduchového filtru zastavte provoz a vypněte všechna napájení. Jinak by mohlo dojít k úrazu elektrickým proudem.

**VÝSTRAHA**

Pro zabránění úrazu elektrickým proudem nebo požáru:

- Jednotku **NEOPLACHUJTE**.
- **NEOVLÁDEJTE** jednotku mokřými rukama.
- Na jednotku **NEPOKLÁDEJTE** žádné předměty obsahující vodu.

**UPOZORNĚNÍ**

Po delším používání zkontrolujte podložku jednotky a její instalace, zda nejsou poškozeny. V případě poškození by mohla jednotka spadnout a způsobit úraz.

**UPOZORNĚNÍ**

**NEDOTÝKEJTE** se žebér výměníku tepla. Žebra jsou ostrá a mohli byste se pořezat.

**VÝSTRAHA**

Při práci na vyvýšených místech ze žebříku je třeba postupovat opatrně.

## 6.2 Čištění vnitřní jednotky a uživatelského rozhraní

**POZNÁMKA**

- **NEPOUŽÍVEJTE** benzín, benzen, ředidla, lešticí prášky ani kapalné insekticidy. **Možný dopad:** Ztráta barvy nebo deformace.
- **NEPOUŽÍVEJTE** vodu nebo vzduch o teplotě vyšší než 40°C. **Možný dopad:** Ztráta barvy nebo deformace.
- **NEPOUŽÍVEJTE** lešticí prostředky.
- **NEPOUŽÍVEJTE** abrazivní kartáč. **Možný dopad:** Došlo by k odlupování povrchové vrstvy.

**NEBEZPEČÍ: RIZIKO ZABITÍ ELEKTRICKÝM PROUDEM**

Před čištěním jednotky ji vypněte. Vypněte také jistič nebo vytáhněte napájecí kabelovou přípojku ze zásuvky. Jinak by mohlo dojít k úrazu elektrickým proudem.

- 1 Vyčistěte měkkou látkou. Pokud skvrny nelze snadno odstranit, použijte vodu nebo neutrální čistící prostředek.

## 6.3 Čištění předního panelu

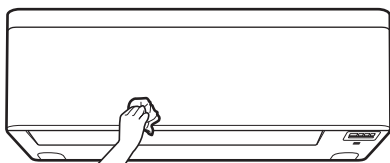

- 1 Čelní panel vyčistěte měkkou utěrkou. Pokud skvrny nelze snadno odstranit, použijte vodu nebo neutrální čistící prostředek.

## 6.4 Otevření čelního panelu

Otevřete čelní panel pomocí uživatelského rozhraní.

- 1 Zastavte provoz.
- 2 Podržte tlačítko  na uživatelském rozhraní alespoň 2 sekundy.

**Výsledek:** Přední panel se otevře.

**Poznámka:** Pokud znovu stisknete a podržíte tlačítko  alespoň 2 sekundy, přední panel se uzavře.

- 3 Vypněte napájení.

- 4 Zatlačte dolů oba zámky na zadní straně předního panelu.

- 5 Otevřete přední panel, dokud podpěra nezapadne do upevňovacích výčnělků.

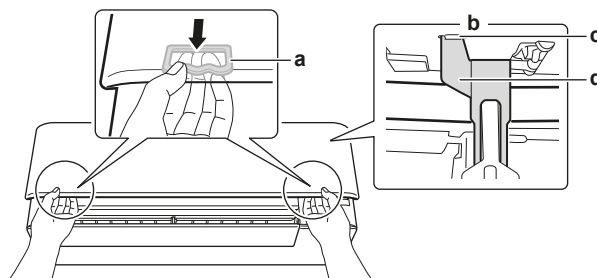

- a Zámek (1 na každé straně)
- b Zadní strana předního panelu
- c Upevňovací výčnělek
- d Opěra

**INFORMACE**

Pokud **NEMŮŽETE** nalézt uživatelské rozhraní, nebo použít jiný volitelný ovladač. Opatrně vytáhněte přední panel rukou podle následujícího obrázku.

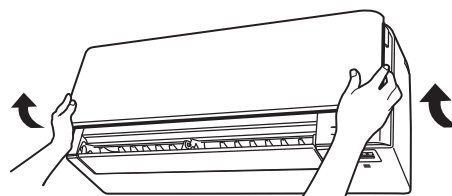

## 6.5 Informace o vzduchových filtrech

Provozování jednotky se znečištěnými filtry znamená, že filtr:

- **NEDOKÁŽE** vzduch zbavit zápachů;
- **NEDOKÁŽE** vzduch vyčistit;
- nedostatečné topení/chlazení;
- možnost vzniku zápachu.

## 6.6 Čištění vzduchových filtrů

- 1 Tlačítko uprostřed vzduchového filtru zatlačte a poté filtr vytáhněte dolů.
- 2 Vzduchové filtry vytáhněte ven.

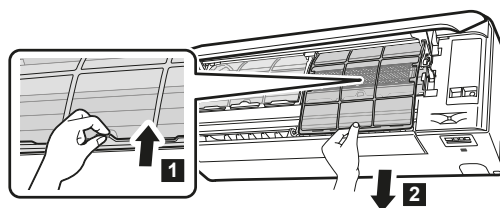

- 3 Vyjměte dezodorizační filtr z apatitu titanu nebo stříbra z usazení.

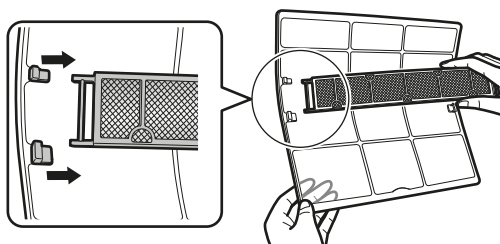

## 6 Údržba a servis

- 4 Vzduchové filtry vymyjte vodou nebo je vyčistěte pomocí vysavače.

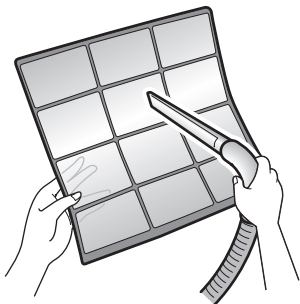

- 5 Namočte do vlažné vody asi na 10 až 15 minut.



### **i** INFORMACE

- Pokud prach NELZE snadno odstranit, omyjte vzduchové filtry v neutrálním čisticím prostředku rozpuštěném ve vlažné vodě. Vysušte vzduchové filtry ve stínu.
- Dbejte na vyjmutí dezodorizačního filtru z apatitu titanu a stříbrného částicového filtru.
- Vzduchové filtry se doporučuje čistit každé dva týdny.

## 6.7 Vyčištění dezodorizačního filtru z apatitu titanu a filtru ze stříbra (filtr Ag-ion)

### **i** INFORMACE

Vyčistěte filtr vodou každých 6 měsíců.

- 1 Pravidelně odstraňujte prach z filtru pomocí vysavače.

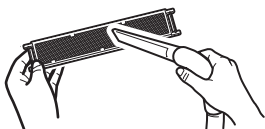

- 2 Namočte filtr na 10 až 15 minut do teplé vody. Nikdy filtr NEVYJÍMEJTE z rámu.



- 3 Po umytí vytřeste zbývající vodu a filtr nechte vyschnout na stinném místě. NEŽDÍMEJTE filtr, abyste jej zbavili vody.

## 6.8 Výměna dezodorizačního filtru z apatitu titanu a filtru ze stříbra (filtr Ag-ion)

### **i** INFORMACE

Vyměňte filtr jednou za 3 roky.

- 1 Vyjměte úchyty na rámu filtru a filtr vyměňte za nový.

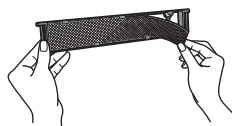

### **i** INFORMACE

- Rám filtru NELIKVIDUJTE, ale použijte jej znovu.
- Starý vzduchový filtr zlikvidujte jako nehořlavý odpad.

## 6.9 Uzavření předního panelu

- 1 Nasadte vzduchové filtry na původní místo.
- 2 Zvedněte přední panel mírně a demontujte podpěru z upevňovacího výčnělku.

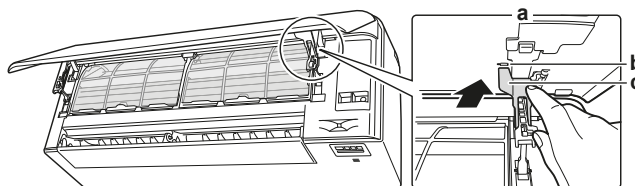

- a Zadní strana předního panelu
- b Upevňovací výčnělek
- c Opěra

- 3 Čelní panel uzavřete.

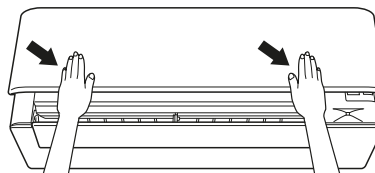

- 4 Stiskněte opatrně přední panel dolů, až zacvakne.

## 6.10 Demontáž předního panelu

### **i** INFORMACE

Demontujte přední panel pouze v případě, že jej MUSÍTE vyměnit.

- 1 Otevřete čelní panel. Viz "6.4 Otevření čelního panelu" [▶ 15].
- 2 Otevřete zámkové mechanismy panelu na zadní straně jednotky (1 na každé straně).

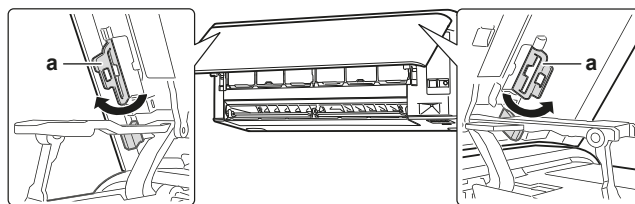

- a Zámek panelu

- 3 Ztlačte pravé rameno mírně doprava a odpojte hřídel od drážky na pravé straně.



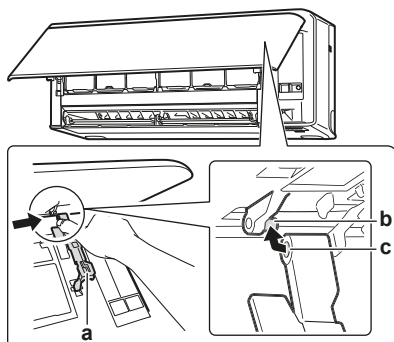

- a Rameno
- b Hřídel
- c Drážka hřídele

4 Poté rozpojte hřídel předního panelu od drážky na levé straně.

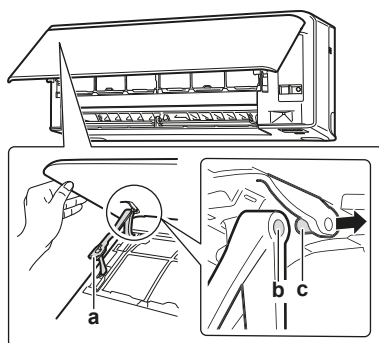



- a Rameno
- b Drážka hřídele
- c Hřídel

5 Odejměte přední panel.

6 Přední panel namontujte provedením postupu v obráceném pořadí.

## 6.11 Před dlouhodobým odstavením jednotky zvažte následující:

Jednotku uveďte do provozu v režimu ventilátoru na několik hodin, aby se vysušil vnitřek vnitřní jednotky.

- 1 Stiskněte tlačítko **Mode** a vyberte provoz .
- 2 Stiskněte tlačítko  a spusťte provoz.
- 3 Po zastavení chodu vypněte jistič.
- 4 Vzduchové filtry vyčistěte a znovu nasadíte do původního místa.
- 5 Vyměňte baterie z uživatelského rozhraní.



### INFORMACE

Doporučuje se svěřit pravidelnou údržbu specializovanému technikovi. Služby specializovaného technika vám poskytne místní prodejce. Náklady na údržbu nese uživatel.

Za určitých provozních podmínek může po několika sezónách dojít k zanesení vnitřní části jednotky. To se projeví v nevyhovujícím výkonu.

### 6.11.1 Zimní období



#### POZNÁMKA

Jakékoliv rampouchy námrazy na venkovní jednotce musí být odstraněny. Použijte rukavice na ochranu před zraněním nebo poškozením jednotky.

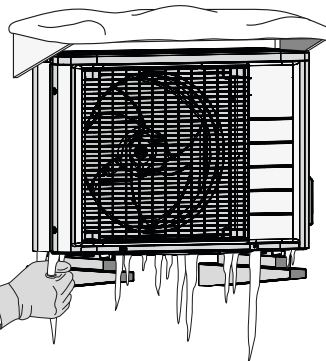

## 7 Odstraňování problémů

Jestliže se vyskytne jedna z následujících poruch, učiňte níže uvedená opatření a kontaktujte vašeho prodejce.



#### VÝSTRAHA

Objeví-li se jakkoliv neobvyklý jev (například zápach po spálení apod.), jednotku zastavte a vypněte napájení.

Další provoz zařízení za takových okolností může způsobit poruchu, úraz elektrickým proudem nebo požár. Kontaktujte svého dodavatele.

Systém MUSÍ opravit kvalifikovaný servisní technik.

Porucha	Opatření
Bezpečnostní zařízení (například pojistka, jistič, zemnicí jistič apod.) často reagují nebo vypínač ON/OFF (ZAP/VYP) NEPRACUJE správně.	Vypněte hlavní vypínač.
Z jednotky prosakuje voda.	Zastavte provoz jednotky.
Spínač provozu NEPRACUJE správně.	Vypněte napájecí zdroj.
Signalizuje-li se na displeji uživatelského rozhraní číslo jednotky, kontrolka provozu bliká a zobrazí se kód poruchy.	Informujte instalačního technika a oznamte mu kód poruchy.

Jestliže systém NEPRACUJE správně v jiných než uvedených případech a není zřejmá žádná z výše popsaných poruch, zkontrolujte systém takto:



#### INFORMACE

Další informace o odstraňování poruch naleznete v referenční uživatelské příručce na webu <http://www.daikineurope.com/support-and-manuals/product-information/>.

Jestliže ani po kontrole všech výše uvedených bodů nelze odstranit problém vlastními silami, obraťte se na instalačního technika a popište mu příznaky, uveďte název modelu jednotky (pokud možno s výrobním číslem) a datum instalace (pravděpodobně uvedeno na záručním listu).

### 7.1 Odstraňování poruch bezdrátového adaptéru spojení

Následující tabulka poskytuje stručný popis jak zvládnout některé problémy. Pokud nepomůže žádné z uvedených řešení, přejděte na <http://www.onlinecontroller.daikineurope.com/>, kde naleznete další informace a časté dotazy.

Problém	Opatření
Není možné se připojit k adaptéru sítě WLAN (neblíká žádná kontrolka LED).	<ul style="list-style-type: none"> <li>Zkuste jednotku ovládat pomocí uživatelského ovladače.</li> <li>Zkontrolujte, zda je zapnuto napájení.</li> <li>Vypněte napájení a poté ho opět zapněte.</li> </ul>
Adaptér WLAN NENÍ viditelný na přehledové obrazovce jednotce (úvodní obrazovka) po nakonfigurování adaptéru WLAN (možnost WPS).	<ul style="list-style-type: none"> <li>Zkontrolujte, zda je bezdrátový adaptér LAN dostatečně blízko ke komunikačnímu zařízení.</li> <li>Zkontrolujte, zda je komunikace v pořádku.</li> <li>Ověřte si, zda je vaše chytré zařízení připojeno ke stejné síti jako adaptér sítě WLAN.</li> <li>Zkuste vrátit nastavení na výchozí tovární a opakovat pokus o nastavení. Viz "<a href="#">Návrat nastavení připojení na výchozí tovární nastavení</a>" [▶ 13].</li> </ul>
Adaptér WLAN NENÍ viditelný v seznamu sítí Wi-Fi na chytrém zařízení (možnost přístupového bodu).	<ul style="list-style-type: none"> <li>Zkuste přepnout mezi přístupovým bodem a nastavením WPS, abyste změnili bezdrátový kanál. Bezdrátový kanál MUSÍ být mezi 1~11.</li> <li>Zkontrolujte, zda je komunikace v pořádku.</li> <li>Zkuste vrátit nastavení na výchozí tovární a opakovat pokus o nastavení. Viz "<a href="#">Návrat nastavení připojení na výchozí tovární nastavení</a>" [▶ 13].</li> </ul>
Zobrazená vnitřní/venkovní hodnota teploty/vlhkosti v Online Controller se liší od hodnoty měřené jinými spotřebiči.	<ul style="list-style-type: none"> <li>Online Controller zobrazuje vnitřní/venkovní hodnotu teploty/vlhkosti pouze pro okolní prostory vnitřní/venkovní jednotky.</li> <li>Naměřená teplota/vlhkost pro ostatní spotřebiče se může lišit v důsledku odlišných podmínek okolo jednotky (například přímé sluneční světlo, akumulace námrazy atd.)</li> <li>Teplota/vlhkost zobrazená na Online Controller je pouze referenční.</li> </ul>

## 8 Likvidace



### POZNÁMKA

Systém se nikdy NEPOKOUŠEJTE demontovat sami: demontáž systému, likvidace chladiva, oleje a ostatních částí zařízení MUSÍ být provedena v souladu s příslušnými předpisy. Jednotky MUSÍ být likvidovány ve specializovaném zařízení, aby jejich součásti mohly být opakovaně použity, recyklovány nebo regenerovány.



ERC



**DAIKIN INDUSTRIES CZECH REPUBLIC s.r.o.**  
U Nové Hospody 1/1155, 301 00 Plzeň Skvrňany, Czech Republic

**DAIKIN EUROPE N.V.**  
Zandvoordestraat 300, B-8400 Oostende, Belgium

Copyright 2019 Daikin

3P485919-10S 2020.05